

Наръчник на  
собственика

Feel the difference

Аудио система

*Ford*



Информацията, която се съдържа в тази публикация, е била коректна към момента на предаването ѝ за печат. В интерес на по-нататъшното развитие на продукта си запазваме правото за изменение на техническите характеристики, конструкцията или оборудването му, по всяко време и без от това да възникват каквито и да е задължения от наша страна. Настоящата публикация или части от нея, не могат да бъдат репродуцирани или преведени без нашето предварително одобрение. Възможните грешки и пропуски са изключени.

© Ford Motor Company 2010

Всички права запазени.

Номер за поръчка: (CG3511en) 06/2010 20100713073839



# Съдържание

## Въведение

За този наричник.....3

## Въведение в аудио системата

Важна аудио информация.....4

## Обзор на аудио системата

Обзор на аудио системата.....5

## Сигурност на аудио системата

Код за защита.....6

Загубен код за защита.....6

Въвеждане на кода за защита.....6

Грешен код защита.....6

## Часовник и дата на аудио системата

Свервяване на часовника и датата на аудио системата.....7

## Действие на аудио системата

Включване и изключване (On/ Off).....8

Регулиране на силата на звука.....8

Регулиране на ниските/ високите честоти (Bass/ Treble).....8

Баланс/заглъхване (Balance/ Fade).....8

Изключване на звука на аудио системата при ползване на телефона.....8

Настройване на станциите.....8

Бутони за предварително запаметени станции.....9

Меню на аудио системата.....10

Бутон за вълновия обхват (Waveband).....12

Функция Autostore control.....12

Функция Traffic information.....12

## Менюта на аудио системата

Автоматично регулиране на силата на звука.....14

Намаляване на деформациите на звука (CLIP).....14

Регионален режим (REG).....14

Алтернативни честоти.....15

Новини.....15

## Плейър за аудио касети

Възпроизвеждане на аудио касета.....17

Бързо превъртане напред.....17

Бързо превъртане назад.....17

Автоматично обръщане на касетата.....17

Прекъсване на възпроизвеждането.....17

Избор на възпроизвежданата страна на касетата.....17

Изваждане на аудио касета.....17

## Компакт диск плейър

Зареждане на компакт дискове.....18

Изваждане на компакт дисковете.....19

Изваждане на няколко диска.....20

Зареждане на CD чейнджъра.....20

Изваждане на дисковете от CD чейнджъра.....21

Възпроизвеждане на компакт диск.....21

Избиране на компакт диск.....21

Избиране на песен (пътечка).....22

Бързо превъртане напред/ обръщане.....22

Функции Shuffle/ Random.....22

Повторно възпроизвеждане на траковете на компакт диска.....22

Компресиране на записите на диска (Compression).....23

Сканиране на траковете на компакт диска.....23

Възпроизвеждане на MP3 файлове.....24

Опции за показване на информация за MP3 файловете.....26

Прекъсване на възпроизвеждането на компакт диска.....26

## Вход за външен източник (AUX IN)

Вход за външен източник (AUX IN).....27

## Грижи за аудио системата

Аудио система.....28

## Установяване и отстраняване на повреди на аудио системата

Установяване и отстраняване на повреди на аудио системата.....29

—

—

|

|

### ЗА ТОЗИ НАРЪЧНИК

Благодарим ви, че избрахте Ford. Препоръчваме ви да отделите малко време, за да се запознаете с вашия автомобил, като прочетете настоящия наръчник. Колкото повече научите за автомобила, толкова по-голяма сигурност и удоволствие ще получите от шофирането му.

#### ПРЕДУПРЕЖДЕНИЕ



Винаги упражнявайте дължимите грижа и внимание, когато използвате органите за управление и функциите на вашия автомобил.

**Забележка:** Този наръчник описва функциите на продукта и възможните опции за цялата продуктова гама, дори понякога преди да се предлагат на пазара. Наръчникът може да описва и опции, с които вашият автомобил не разполага.

**Забележка:** Винаги се съобразявайте с действащото законодателство и правилници, когато използвате вашия автомобил.

**Забележка:** Когато продавате автомобила, предайте този наръчник на новия собственик. Наръчникът е неразделна част от автомобила.

## ВАЖНА ИНФОРМАЦИЯ ЗА АУДИО СИСТЕМАТА

### ПРЕДУПРЕЖДЕНИЯ

 Възможно е дисковете от вида CD-R (записващи се) и CD-RW (презаписващи се) да не функционират правилно поради техническа несъвместимост.

 Аудио системите възпроизвеждат компакт дискове, съответстващи на спецификациите на международния аудио стандарт Red Book. Защитените от копиране CD дискове на някои от производителите не съответстват на този стандарт и възпроизвеждането им не може да бъде гарантирано.

 Двойноформатните и двустранните дискове (DVD Plus, CD-DVD формати), възприети от музикалната индустрия са по-дебели от нормалните CD дискове, поради което тяхното възпроизвеждане не е гарантирано от аудио системите Ford и Sony. Възможно е тяхното механично блокиране в CD-плейъра. Не използвайте компакт дискове с неправилна форма и със защитен филм против надрасквания, а също и дискове, върху които има поставени самозалепващи етикети. Гаранционните претенции на клиента няма да бъдат приети, ако при ремонта на аудио системата в нея бъде намерен такъв диск.

 Всички CD плейъри, с изключение на плейърите на Sony (но не моделите с шест диска) са предназначени единствено за възпроизвеждане на стандартни 12 cm аудио компакт дискове. CD плейърите Sony могат да възпроизвежда и 8 cm дискове, като за целта е необходимо използването на допълнителен одобрен от Sony адаптер (CSA-8).

 Възможно е аудио системата да бъде повредена, ако в отвора за дискове бъдат вкарани неподходящи предмети, като например кредитни карти, монети и т.н.

## Етикети на аудио системата

CLASS 1  
LASER PRODUCT

CAUTION—INVISIBLE LASER RADIATION WHEN OPEN  
DO NOT STARE INTO BEAM OR  
VIEW DIRECTLY WITH OPTICAL INSTRUMENTS

## Етикети на дисковете

### Аудио CD дискове



### Дискове с MP3 файлове



ОБЗОР НА АУДИО СИСТЕМАТА

1500RDS

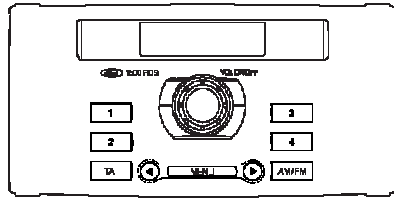

6000CD

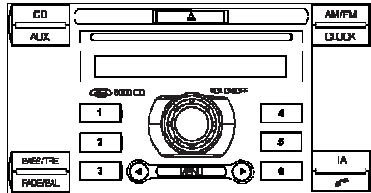

6000CD



6006CDC

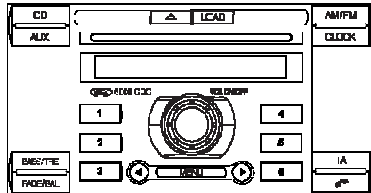

Sony CD



Sony 6CD



Sony CD DAB



Sony 6CD DAB



### КОД ЗА ЗАЩИТА

Повечето аудио системи имат свой уникален защитен цифров код, който трябва да бъде въведен преди системата да може бъде включена. Обикновено, дилърът на Ford въвежда този код по време на извършване на прегледа преди доставянето на автомобила на купувача.

Ако по някаква причина бъде прекъсната връзката с акумулатора или аудио системата бъде демонтирана от автомобила, защитният код трябва да бъде въведен отново, за да може аудио системата отново да бъде включена.

### ЗАГУБЕН КОД ЗА ЗАЩИТА

Ако загубите вашия защитен код, е необходимо да се свържете с вашия дилър и да му дадете поисканата информация за аудио система, както и доказателство за вашата идентичност. В такъв случай, дилърът ще получи съответния код от Ford Motor Company.

### ВЪВЕЖДАНЕ НА КОДА ЗА ЗАЩИТА

Ако при включване на аудио уредбата на дисплея се появи съобщението 'CODE - - - -', 'CODE 0000' или 'Enter Keycode' (Въведете защитния код), трябва да въведете предпазния код, като използвате бутоните за предварително запазени станции.

#### Sony и DAB

1. Натиснете цифровия бутон, отговарящ на първата цифра на вашия код за защита.
2. Натиснете цифровия бутон, отговарящ на втората цифра на вашия код за защита. Повторете същото и за третата и четвъртата цифра

3. Ако сгрешите при въвеждането на кода, можете да въведете отново съответните цифри с бутоните 0-9. На дисплея последователно ще се покажат позиции от 1 до 4 на кода, а след това и обратно.
4. Проверете, дали кодът е въведен правилно, преди да натиснете бутон \* или бутона, разположен в средата между четирите бутона-стрелки, за да потвърдите въвеждането.

#### Всички с изключение на Sony и DAB

1. Натиснете бутон 1 няколко пъти, докато на дисплея не се покаже първата цифра на вашия код.
2. Използвайте бутони 2, 3 и 4 по същия начин за останалите три цифри на кода.
3. Проверете, че целият код е въведен правилно, преди да натиснете бутон 5, за да потвърдите. Това не се отнася за 1500RDS, при която трябва да натиснете бутона AM/FM.

### ГРЕШЕН КОД ЗАЩИТА

Допускат се до 10 опита за въвеждане на кода за защита. При грешното въвеждане на кода, системата може да реагира по различни начини.

Броят на опитите за въвеждане на кода се показва на дисплея.

- Ако на дисплея отново се появи думата 'CODE' ('КОД'), можете веднага да направите следващ опит за въвеждане на кода.
- Ако на дисплея се появи съобщението 'WAIT 30' ('ИЗЧАКВАНЕ 30'), системата ще се блокира за 30 минути. Изчакайте, докато таймерът за обратно броене стигне до нула. След като на дисплея се появи думата 'CODE', можете да въведете кода отново.
- След 10 неуспешни опита за въвеждане на защитния код, аудио системата блокира за постоянно, а на дисплея се появява съобщението "LOCKED" ('БЛОКИРАНО'). В такъв случай, трябва да се свържете за помощ с местния дилър на Ford.



### СВЕРЯВАНЕ НА ЧАСОВНИКА И ДАТАТА НА АУДИО СИСТЕМАТА

#### 5000С, 6000СD и 6006СDС

##### Промяна на датата и сверяване на времето

- Натиснете бутона CLOCK (ЧАСОВНИК), за да се покажат на дисплея датата и часа.

**Забележка:** Ако не натиснете друг бутон в продължение на 30 секунди след натискането на бутона CLOCK, дисплеят ще се върне на показваното преди това.

- Използвайте бутона лява или дясна стрелка, за да изберете, какво да бъде променено - датата или часа. Избраното започва да мига на дисплея.
- Завъртете селектора за регулиране на силата на звука, за да промените избраното, датата или времето.
- Използвайте бутона лява или дясна стрелка, за да изберете допълнително датата или часа, които искате да промените.
- Завъртете селектора за регулиране на силата на звука, за да промените избраното, дата или час.
- Натиснете бутона CLOCK, за да излезете от режима и да активирате променената стойност.

**Забележка:** Ако не натиснете бутона CLOCK в рамките на 30 секунди след извършената промяна на датата или времето, дисплеят излиза от режима за смяна, а променените стойности се активират автоматично.

**Съвет:** Натиснете и задръжте бутона CLOCK за повече от две секунди, за да изберете автоматично стойността на часа за промяната на зимното или лятното време..

##### Формат на показване на часа 12/24

- Натиснете няколко пъти бутона MENU (МЕНЮ), докато на дисплея не се появи часовника във формат 12 или 24.
- Използвайте бутоните лява или дясна стрелка, за да изберете желаната настройка.
- За да потвърдите своя избор, оставете менюто да се затвори само след изтичане на съответното време за тайм-аут или натиснете няколко пъти бутона MENU за да излезете.

### Sony и DAB

##### Промяна на датата и сверяване на времето

- Натиснете бутона CLOCK и използвайте бутона лява или дясна стрелка, докато на дисплея не започне да мига, стойността което желаете да промените - датата/ часа.
- Използвайте бутона горна или долна стрелка, за да промените съответната стойност, след което можете да натиснете бутона лява или дясна стрелка, за да изберете друга настройка - на датата или часа. Избраното започва да мига на дисплея. Повторете процедурата за смяна на съответната стойност, според необходимостта.
- Натиснете бутона CLOCK или бутона между бутоните-стрелки, за да потвърдите и активирате промените.

##### Формат на показване на часа 12/24

- Натиснете бутона MENU и използвайте бутоните горна и долна стрелка, докато на дисплея не се появи 12/24 часовник.
- Използвайте бутоните лява и дясна стрелка, за да изберете желаната настройка.
- Натиснете бутона MENU или бутона в средата между бутоните-стрелки, за да потвърдите вашия избор.

## Действие на аудио системата

### ВКЛЮЧВАНЕ И ИЗКЛЮЧВАНЕ (ON/OFF)

Натиснете бутона On/Off. Аудио системата може да работи до един час след изключване на запалването.

### РЕГУЛИРАНЕ НА СИЛАТА НА ЗВУКА

Използвайте този регулатор, за да увеличите или намалите силата на звука на активния в момента аудио източник. Докато го правите, на дисплея на аудио системата се показва избраното ниво на силата на звука.

### РЕГУЛИРАНЕ НА НИСКИТЕ/ ВИСОКИТЕ ЧЕСТОТИ (BASS/TREBLE)

Всички модели на аудио системата, с изключение на 1500, разполагат с възможност за регулиране на ниските (баси) и високите честоти на звука.

Аудио системите Sony и DAB радиоприемниците позволяват регулиране на ниските и високи честоти за всеки отделен аудио източник (CD плейър/ радио/ външен източник).

- Натиснете бутона веднъж за ниските честоти или два пъти за високите (аудио системите на Sony и DAB разполагат с функция за регулиране и на средните честоти – за целта, натиснете бутона три пъти).
- Използвайте регулатора за силата на звука, а при някои от системите използвайте бутоните лява и дясна стрелка.
- При системите Sony и DAB радиоприемниците използвайте бутоните горна и долна стрелка, за да направите желаните корекции на звука.

Избраното ново ниво на силата на звука се показва в графичен вид на дисплея.

### БАЛАНС/ЗАГЛЪХВАНЕ (BALANCE/FADE)

Бутонът FADE (ЗАГЛЪХВАНЕ) се използва за регулиране на разпределението на звука в предната и задната част на салона, когато автомобилът е оборудван със задни високоговорители.

Бутонът BALANCE (БАЛАНС) се използва за регулиране на разпределението на звука между левите и десни високоговорители.

- Натиснете бутона веднъж за функцията **fade** или два пъти за функцията **balance**.
- Използвайте регулатора за силата на звука, за да направите желаната корекция. При някои от моделите, това става с бутоните лява и дясна стрелка.
- При аудио системите Sony и DAB радиоприемниците използвайте бутоните горна и долна стрелка за регулиране на заглъхването (**fade**) и бутоните лява и дясна стрелка за регулиране на баланса (**balance**).

Избраните нива се показват в графичен вид на дисплея.

### ИЗКЛЮЧВАНЕ НА ЗВУКА НА АУДИО СИСТЕМАТА ПРИ ПОЛЗВАНЕ НА ТЕЛЕФОНА (MUTE)

- Натиснете бутона PHONE (ТЕЛЕФОН), ако има такъв, за да спрете звука на аудио системата.
- Натиснете отново бутона PHONE, за да включите звука.

### НАСТРОЙВАНЕ НА СТАНЦИИТЕ

#### Функция DAB service linking

**Забележка:** По подразбиране функцията DAB service linking е изключена.

**Забележка:** Функцията Service linking позволява използването на други честоти на станцията, например FM и други DAB ансамбли.

**Забележка:** Системата превключва автоматично на друга станция, ако тази, на която е настроена в момента, изчезне, например при излизане от зоната на покритие.

#### Включване на функцията DAB service linking

1. Натиснете бутона MENU.
2. Като използвате бутоните горна или долна стрелка, превъртете съдържанието на дисплея, докато на него се появи DIGITAL RADIO SERVICE LINK.
3. Като използвате бутоните лява или дясна стрелка, изберете AUTO (АВТОМАТИЧНО).

## Действие на аудио системата

4. Натиснете бутона MENU или бутона в средата между бутоните стрелки, за да потвърдите направения избор.

### Изключване на функцията DAB service linking

1. Натиснете бутона MENU.
2. Като използвате бутоните горна или долна стрелка, превъртете съдържанието на дисплея, докато на него се появи DIGITAL RADIO SERVICE LINK.
3. Като използвате бутоните лява или дясна стрелка, изберете OFF (ИЗКЛЮЧВАНЕ).
4. Натиснете бутона MENU или бутона в средата между бутоните стрелки, за да потвърдите направения избор.

### Автоматично настройване (Seek tuning)

Изберете вълновия обхват и натиснете за кратко някой от бутоните стрелки. Аудио системата се настройва на първата станция, която намери в избраната от вас посока.

### Ръчно настройване (Manual tuning)

#### Sony

- Натиснете за кратко бутоните горна или долна стрелка, за да преминете на горе или надолу в избрания вълнов обхват на малки интервали. Избраната честота се показва на дисплея.

#### DAB

- Натиснете за кратко бутоните горна или долна стрелка, за да преминете на горе или надолу в ансамблите. Ансамблите представляват групи от станции.

#### Всички с изключение на Sony и DAB радиоприемник

- Натискайте бутона MENU, докато на дисплея не се покаже MAN (РЪЧНО).
- Натиснете за кратко бутоните горна или долна стрелка, за да преминете на горе или надолу в избрания вълнов обхват на малки интервали или натиснете и задръжте, за да ускорите намирането на станцията, която искате да слушате.

### Сканиращо настройване (Scan tuning)

Функцията SCAN (СКАНИРАНЕ) ви позволява да слушате за 10 секунди всяка открита станция.

#### Sony

- Натиснете бутона SCAN. На дисплея започва да мига думата 'SCAN' или 'SCANNING...' ('СКАНИРАНЕ...').
- Използвайте бутоните-стрелки, за да сканирате наляво или надясно в избрания вълнов обхват.
- Натиснете отново бутона SCAN, за да продължите да слушате съответната станция.

#### DAB

- Натиснете бутона SCAN. На дисплея започва да мига думата 'SCAN' или 'SCANNING...' ('СКАНИРАНЕ...').
- Натиснете бутоните горна и долна стрелка, за да изберете и сканирате следващия или предишния ансамбъл.
- Продължителното натискане на бутоните горна или долна стрелка прекъсва процеса на сканиране след преминаване на следващия ансамбъл.
- Натиснете отново бутона SCAN, за да продължите да слушате съответната станция.

#### Всички с изключение на Sony и DAB радиоприемник

- Натиснете няколко пъти бутона MENU, докато на дисплея не се появи думата SCAN.
- Използвайте бутоните-стрелки, за да сканирате нагоре и надолу в избрания вълнов обхват. На дисплея се появява думата 'SCAN'.
- В зависимост от модела на аудио системата, натиснете отново някои от бутоните лява или дясна стрелка или MENU, за да продължите да слушате съответната станция.

### БУТОНИ ЗА ПРЕДВАРИТЕЛНО ЗАПАМЕТЕНИ СТАНЦИИ

Можете да запаметявате своите любими станции така, че да можете да ги извиквате по-късно с избиране на съответния вълнов обхват и натискане на бутоните за предварително запаметяване.



## Действие на аудио системата

- Изберете вълнов обхват.
- Настройте желаната станция.
- Натиснете и задръжте някой от бутоните за предварително запаметяване. Звукът на аудио системата спира. Когато звукът се възстанови отново, станцията е вече запаметена от системата.

Повторете за всеки от вълновите обхвати и за всеки бутон за предварително запаметяване.

**Забележка:** Когато пътувате в друга област на страната, е възможно FM и DAB станциите, излъчващи на алтернативни честоти и запаметени от системата, да бъдат актуализирани с новата честота и името, което станцията използва в тази област.

## МЕНЮ НА АУДИО СИСТЕМАТА

Използвайте бутона MENU, за да влезете във функциите, които не могат да бъдат избрани директно с някой от другите бутони. Натиснете бутона MENU, за да влезете във функциите от 'първо ниво' или го натиснете и задръжте, за да получите достъп до функциите от 'второ ниво' (не се отнася за аудио системите Sony и DAB).

Липсващите в отделните модели функции, не се показват на дисплея.

### 5000C/6000CD/6006CDC

| Функции на менюто - функции от първо ниво |                               |                                |   | Функции от второ ниво        |
|---|-------------------------------|--------------------------------|---|------------------------------|
| При вкл. радио                            | При възпроизвеждане на касета | При възпроизвеждане на CD диск | При възпроизвеждане на диск от CD чейнджъра | Винаги                       |
| Manual tuning                             |                               | Scan                           | Scan  | Traffic local or distant     |
| Scan tuning                               | 12/24 hour                    | Shuffle                        | Shuffle                                     | AF                           |
| 12/24 hour                                | AVC*                          | Repeat                         | Repeat                                      | REG                          |
| AVC*                                      | ADV menu                      | Comp                           | Comp  | News                         |
| ADV menu                                  |                               | 12/24 hour                     | 12/24 hour                                  | CLIP                         |
|   |                               | AVC*                           | AVC*  | VID                          |
|   |                               | ADV menu                       | ADV menu                                    | Bluetooth enable/<br>Disable |

**Забележка:** Последователността, в която функциите се появяват на дисплея, е различна за различните аудио системи и автомобили.

**Забележка:** Функциите от второ ниво (разширените функции) са достъпни и чрез избиране на 'ADV menu' от менюто с функции на първо ниво.

\* Automatic volume control - Автоматично регулиране на силата на звука.

## Действие на аудио системата

### Sony и DAB

| Функции на менюто        |                               |                                |   |
|--------------------------|-------------------------------|--------------------------------|---|
| При вкл. Радио           | При възпроизвеждане на касета | При възпроизвеждане на CD диск | При възпроизвеждане на диск от CD чейнджъра |
| 12/24 hour               |                               | 12/24 hour                     |   |
| CLIP ON/OFF              |                               | CLIP ON/OFF                    |   |
| News ON/OFF              |                               | News ON/OFF                    |   |
| AVC*                     |                               | AVC*                           |   |
| AF                       |                               | AF                             |   |
| TA** volume              |                               | TA** volume                    |   |
| Traffic local or distant |                               | Traffic local or distant       |   |
| Regional ON/OFF          |                               | Shuffle                        |   |
|                          |                               | Repeat                         |   |
|                          |                               | Comp ON/OFF                    |   |

**Забележка:** Последователността, в която функциите се показват на дисплея, е различна при различните аудио системи и автомобили.

\* Automatic volume control - Автоматично регулиране на силата на звука.

\*\* Traffic announcement - Съобщения за пътната обстановка.

### БУТОН ЗА ВЪЛНОВИЯ ОБХВАТ (WAVEBAND)

Натиснете бутоните AM/FM или RADIO, за да изберете желаните вълнов обхват.

Селекторът може да бъде използван и за връщане към радиото, ако в момента слушате друг аудио източник.

### ФУНКЦИЯ AUTOSTORE (АВТОМАТИЧНО ЗАПАМЕТЯВАНЕ НА СТАНЦИИТЕ)

Функцията AutoStore се използва за автоматично запаметяване на станциите с най-силен сигнал от УКВ (FM) обхвата или от СВ (AM) и УКВ (FM) обхватите при системите на Sony.

- Натиснете и задръжте някой от бутоните AM/FM, AST или RADIO.
- Звукът спира, а на дисплея се появява съобщението 'AUTOSTORE'. Аудио системата започва да търси станциите със силен сигнал.
- След приключване на търсенето, звукът се възстановява, като станциите с най-силен сигнал вече са асоциирани със съответните бутони за предварително запаметяване.

**Забележка:** Функцията AutoStore позволява запаметяването на 10-те станции с най-силен сигнал на мястото на вече запаметените.

**Забележка:** Функцията AutoStore за даден вълнов обхват може да бъде използвана също и за „ръчно“ запаметяване на станциите.

### ФУНКЦИЯ TRAFFIC INFORMATION (ИНФОРМАЦИЯ ЗА ПЪТНАТА ОБСТАНОВКА)

Много от станциите, които излъчват в УКВ (FM) обхвата имат така наречения TP код, който показва, че дадената програма съдържа информация за пътната обстановка.

#### Активиране на съобщенията с информация за пътната обстановка

За да може системата да приема съобщенията с информация за пътната обстановка, трябва да натиснете бутона TA. На дисплея се появява 'TA-D' или 'TA-L', което показва, че функцията е включена.

Ако радиото е вече настроено на станция, която излъчва информация за пътната обстановка, на дисплея на аудио системата може да се види 'TP'. Ако това не е така, аудио системата ще започне да търси програмите с информация за пътната обстановка, а на дисплея се появява съобщението 'TP SEEK' ('TP ТЪРСЕНЕ'). В случай, че не могат да бъдат намерени такава станции, на дисплея се показва и съобщението 'Not Found' ('Не са намерени').

'TP' се появява на дисплея, когато радиото е настроено на станция с RDS или EON функционалност, излъчваща информация за пътната обстановка.

При излъчване информация за пътната обстановка, звукът от слушаното в момента радио предаване, възпроизвежданата аудио касета или CD диск се прекъсва автоматично, а на дисплея се появяват съобщенията 'TRAFFIC' ('СЪОБЩЕНИЕ ЗА ПЪТНАТА ОБСТАНОВКА') или 'NEWS' ('НОВИНИ').

Ако сигналът отслабне, 'TP' на дисплея започва да мига. Натиснете бутоните лява или дясна стрелка, за да потърсите друга станция.

**Забележка:** Ако това се случи при възпроизвеждане на касета или CD диск, при някои от моделите, при които силата на звука на радиото е установена на нула, радиото ще се пренастрои автоматично на друга станция, излъчваща информация за пътната обстановка.

Ако радиото е настроено на станция, която не излъчва информация за пътната обстановка, то остава на тази станция, освен в случаите, когато:

- функцията TA не бъде изключена, след което включена отново.
- силата на звука при някои от моделите, не бъде установена на нула за повече от четири минути. След което аудио системата се пренастройва на друга станция, излъчваща информация за пътната обстановка.

#### Информация за локалната и общата пътна обстановка (Local or distant traffic)

На някои места, броят на RDS или EON съобщенията за пътната обстановка може да бъде изключително голям, поради което се предлага опция за избор на информацията за локалната или общата пътна обстановка.

### **Sony и DAB**

- Натиснете бутона MENU и използвайте бутоните горна и долна стрелка, за да отворите прозореца TA.
- Използвайте бутоните лява и дясна стрелка, за да изберете желаните настройки.
- Натиснете бутона MENU, за да потвърдите избора.

**Забележка:** Натискането на TA в друг момент води до спиране на всички съобщения.

### **Всички с изключение на Sony и DAB радиоприемник**

- Натиснете и задръжте бутона MENU, докато дисплеят не се промени.
- Натиснете няколко пъти бутона MENU, докато на дисплея не се появи TA.
- Използвайте бутоните лява и дясна стрелка, за да изберете локална ('TA LOCAL') или обща ('TA DIST') информация за пътната обстановка. За да потвърдите избора си, изчакайте съответното време за тайм-аут, след което менюто ще се затвори автоматично или натиснете бутона MENU
- На дисплея се появяват съобщенията 'TA-L' или 'TA-D', които показват типа на избраната информация.

### **Сила на звука на съобщенията за пътната обстановка**

Съобщенията, съдържащи информация за пътната обстановка, прекъсват слушаната в момента радио програма, а силата на звука, с която се чуват от високоговорителите, може да бъде настроена предварително. Обикновено тя е по-голяма от силата, с която слушате другите радиопредавания.

За да настроите предварително тази сила на звука:

- Натиснете и задръжте бутона TA.
- Използвайте регулатора за силата на звука или бутоните-стрелки при аудио системите Sony и DAB радиоприемниците, за да настроите според предпочитанията си. Избраното от вас ниво се показва на дисплея.

### **Спиране на съобщението за пътната обстановка**

Аудио системата се връща към обичайното си действие след края на емисията с информация за пътната обстановка. За да спрете емисията преди да е завършила, натиснете TA.



## Менюта на аудио системата

### АВТОМАТИЧНО РЕГУЛИРАНЕ НА СИЛАТА НА ЗВУКА (АУТОМАТИС VOLUME CONTROL)

Когато я има, функцията за автоматично регулиране на силата на звука (AVC) позволява промяна на силата на звука по такъв начин, че да бъде компенсиран шума от двигателя и движението на автомобила.

- Натиснете няколко пъти бутона MENU, докато на дисплея се появи 'AVC'.
- Използвайте бутоните лява и дясна стрелка, за да настроите функцията AVC.
- При аудио системите Sony и DAB радиоприемниците, натиснете за кратко бутона MENU и използвайте бутоните горна и долна стрелка, за да изберете менюто AVC.
- Натиснете бутона MENU, за да потвърдите избора или изчакайте системата да излезе сама от менюто след изтичане на съответното време за тайм-аут.

### НАМАЛЯВАНЕ НА ДЕФОРМАЦИИТЕ НА ЗВУКА (CLIP)

Когато я има, функцията CLIP открива автоматично изкривяването на звука на аудио системата и намалява силата му, докато изкривяването не изчезне. Това означава, че е възможно да няма реално увеличаване на силата на звука, когато я правите ръчно, въпреки че индикаторът на дисплея отчита промяна.

- Натиснете и задръжте бутона MENU, за да отворите прозореца MENU за функциите от второ ниво. След това натиснете няколко пъти бутона MENU, докато на дисплея не се появи думата CLIP.
- Използвайте бутоните лява и дясна стрелка, за да включите или изключите действието на функцията.

- При аудио системите Sony и DAB радиоприемниците, натиснете за кратко бутона MENU и използвайте бутоните горна и долна стрелка, за да изберете CLIP.
- Натиснете бутона MENU, за да потвърдите избора си и изчакайте, докато изтече времето за тайм-аут на системата.

### РЕГИОНАЛЕН РЕЖИМ (REG)

Регионалният режим (REG) управлява поведението на превключване между алтернативните честоти (AF) на отделните станции, излъчвани в рамките на регионални мрежи. Дадена станция може да използва за разпространение на програмата си мрежа с голям обхват, разгърната в цялата страна. В определени часове на денонощието тази мрежа може да се разделя на няколко по-малки регионални мрежи, разположени обикновено около по-големите населени места. Когато мрежата не е разделена на отделни региони, тя предава еднаква програма.

Опцията 'Regional mode ON' ('Включен Регионален режим'): Предотвратява „случайното“ преминаване на алтернативни честоти (AF) когато съседните регионални мрежи не предават еднаква програма.

Опцията 'Regional mode OFF' ('Изключен Регионален режим'): Позволява по-голямо покритие, когато съседните регионални мрежи предават еднаква програма. В този случай е възможно „случайно“ преминаване на алтернативни честоти, дори ако горното условие не е изпълнено.

### Sony и DAB

- Натиснете за кратко бутона MENU.
- Натискайте бутоните горна или долна стрелка, докато на дисплея не се появи думата 'REGIONAL' ('РЕГИОНАЛЕН РЕЖИМ').
- Използвайте бутоните лява или дясна стрелка, за да включите или изключите действието на функцията.

### Всички с изключение на Sony и DAB радиоприемници

- Натиснете и задръжте бутона MENU, докато дисплея не се промени.
- Натиснете няколко пъти бутона MENU, докато на дисплея не се появи думата 'REG'.
- Използвайте бутоните лява или дясна стрелка, за да включите или изключите желаната настройка.

### АЛТЕРНАТИВНИ ЧЕСТОТИ

Много от програмите, излъчвани в УКВ (FM) обхват имат собствен код за идентификация на програмата (PI), който може да бъде разпознаван от аудио системите.

Ако функцията за настройване на алтернативните честоти (AF tuning) на вашия радиоприемник е включена, а автомобилът се движи между зоните на покритие на различни предаватели, аудио системата търси и превключва автоматично на станцията с най-силен сигнал, ако такава бъде открита.

При определени условия обаче, е възможно функцията AF да наруши нормалното приемане на радиопрограмите.

Когато са избрани опциите 'AF-ON' ('AF-ВКЛ.') или 'AF-AUTO' ('AF-АВТОМАТИЧНО'), аудио системата непрекъснато проверява силата на сигнала и ако се появи по-добър сигнал, преминава на съответната алтернативна честота. Звукът спира, докато системата проверява списъка с алтернативните честоти и ако е необходимо, започва да търси в изборния вълнов обхват за алтернативна честота.

При откриване на алтернативна честота, аудио системата възстановява приемането на радио сигнала, а в случай, че такава не бъде открита, системата се връща на първоначалната честота. При някои модели аудио системи, на дисплея се показва и съобщението 'Not Found' ('Не е намерена').

Когато е избрана 'AF-MAN' ('AF-РЪЧНО'), системата действа по начин, подобен на начина и на действие в режими 'AF-AUTO' и 'AF-ON'. В такъв случай обаче, системата започва да търси алтернативни честоти само, когато натиснете бутон за предварително запазена станция.

Ако е избрана опцията 'AF-OFF' ('AF-ИЗКЛ.'), системата ще остане на първоначално избраната честота. В този режим, при всяко включване на аудио системата се появява и надписът 'AF-OFF'.

### Sony и DAB радиоприемник

- Натиснете бутона MENU и използвайте бутоните горна и долна стрелка, за да изберете менюто 'AF'.
- Използвайте бутоните лява и дясна стрелка, за да изберете желаната настройка.
- Натиснете бутона MENU, за да потвърдите избора си.

### Всички с изключение на Sony и DAB радиоприемник

- Натиснете и задръжте бутона MENU, докато дисплеят не се промени.
- Натиснете няколко пъти бутона MENU, докато на дисплея не се появи надписът 'AF'.
- Използвайте бутоните лява или дясна стрелка, за да изберете желаната настройка.

### НОВИНИ

Някои от моделите аудио системи прекъсват нормалната радиoproграма, за да можете да чуете излъчваните в момента бюлетини с новини на станциите от УКВ (FM) обхвата или RDS и EON станциите, по аналогичен начин, както това става със съобщенията с информация за пътната обстановка.

По време на излъчването на новини, на дисплея на аудио системата последователно се показват името на станцията и думата 'NEWS' ('НОВИНИ'). Силата на звука на новините е същата, както е и при съобщенията за състоянието на пътната обстановка.

### Sony и DAB

- Натиснете бутона MENU и използвайте бутоните горна или долна стрелка, за да изберете 'NEWS'.
- Използвайте бутоните лява или дясна стрелка, за да изберете желаната настройка.

## Менюта на аудио системата

---

### Всички с изключение на Sony и DAB радиоприемник

- Натиснете и задръжте бутона MENU, докато на дисплея се появи надписът 'NEWS'.
- Използвайте бутоните лява или дясна стрелка, за да включите или изключите действието на функцията.

## Плейър за аудио касети

---

### **ВЪЗПРОИЗВЕЖДАНЕ НА АУДИО КАСЕТА**

Всички аудио системи превключват автоматично в режим за възпроизвеждане на аудио касета, когато в предназначения за тази цел гнездо бъде поставена такава касета. Ако радиоприемникът на системата работи, когато поставяте касетата, натиснете бутона TAPE (КАСЕТОФОН), за да започне възпроизвеждането ѝ.

### **БЪРЗО ПРЕВЪРТАНЕ НАПРЕД (FAST FORWARD)**

Действието на радиоприемника се възстановява автоматично, когато използвате функцията за бързо превъртане напред. Натиснете бутона дясна стрелка, за да превъртите бързо лентата напред. Използвайте бутоните лява или дясна стрелка, за да спрете превъртането на лентата напред и да възстановите възпроизвеждането на аудио касетата.

### **БЪРЗО ПРЕВЪРТАНЕ НАЗАД (FAST REWIND)**

Действието на радиоприемника се възстановява автоматично, когато използвате функцията за бързо превъртане назад. Използвайте бутоните лява или дясна стрелка, за да спрете превъртането на лентата назад и да възстановите възпроизвеждането на аудио касетата.

Възпроизвеждането на аудио касетата се възстановява автоматично при достигане на началото или края на лентата.

### **АВТОМАТИЧНО ОБРЪЩАНЕ НА КАСЕТАТА (AUTO REVERSE)**

При достигане на края на лентата, аудио системата автоматично обръща посоката на движението и започва възпроизвеждането на другата страна на касетата.

### **ПРЕКЪСВАНЕ НА ВЪЗПРОИЗВЕЖДАНЕТО**

Натиснете бутона AM/FM, за да превключите отново на радиоприемника или бутона CD, за да възстановите възпроизвеждането на CD диска, ако системата има CD чейнджър.

### **ИЗБОР НА ВЪЗПРОИЗВЕЖДАНАТА СТРАНА НА КАСЕТАТА**

Докато се възпроизвежда аудио касетата, можете да промените страната на касетата, като натиснете бутона TAPE.

### **ИЗВАЖДАНЕ НА АУДИО КАСЕТА**

Натиснете бутона за изваждане (eject), за да извадите аудио касетата.

### ЗАРЕЖДАНЕ НА КОМПАКТ ДИСКОВЕ

#### 6000CD

Винаги, преди да вкарате диск в предвидения за тази цел процеп (слот), проверете, дали в плейъра няма друг CD диск.

#### 6006CDC

##### Зареждане на един CD диск:

- Натиснете и пуснете бутона LOAD (ЗАРЕЖДАНЕ). На дисплея се показва съобщението 'WAIT' ('ИЗЧАКВАНЕ').
- Сега имате възможност да изберете, в коя позиция да бъде зареден дискът. Това става като натиснете бутона за предварително запамятуване с номер, съответстващ на желаната позиция.
- Когато на дисплея се появи съобщението 'LOAD CD' ('ЗАРЕЖДАНЕ НА CD') и процепът (слотът) за поемане на диска започне да мига, можете да вкарате желания CD диск.

##### Зареждане на повече от един CD диск:

- Натиснете и задръжте бутона LOAD, докато на дисплея не се появи съобщението 'LOAD ALL' ('ЗАРЕДИ ВСИЧКИ ДИСКОВЕ').
- Когато на дисплея се покаже съобщението 'LOAD CD' ('ЗАРЕЖДАНЕ НА CD') и процепът за поемане на диска започне да мига, вкарайте някой от дисковете, така че страната с надписа да бъде отгоре.
- Съответната икона-диск на дисплея започва да мига и се появява съобщението 'LOAD' ('ЗАРЕЖДАНЕ'). Когато дискът бъде зареден, цифрата в иконата-диск, показва неговата позиция.
- На дисплея на аудио системата се появява съобщението 'WAIT' ('ИЗЧАКВАНЕ'), след което и отново се показва съобщението 'LOAD CD'. Това означава, че вече можете да заредите следващия CD диск.
- Повторете последната стъпка, за да заредите още CD дискове или да позволите на системата да завърши процеса, като изчакате съответното време на таймаут.

Не се опитвайте да вкарате компакт диск в системата, когато на дисплея се показва съобщението 'WAIT'. Когато зареждате два компакт диска в системата, никога не ги разполагайте в магазина, така че да се застъпват.

#### ПРЕДУПРЕЖДЕНИЕ



Ако бъде прекъснато захранването на CD-чейнджъра 6006 CDC, след възстановяването му, системата автоматично проверява наличието на дискове в магазина. Това отнема около 25 секунди. През това време всички функции на системата, с изключение на въвеждането на защитния код, са блокирани.

#### Sony CD

- Вкарайте в процепта (слота) компакт диска, като страната с надписа е обърната нагоре.
- На дисплея се появяват съобщенията 'LOADING' ('ЗАРЕЖДАНЕ'), 'READING CD' ('ПРОЧИТАНЕ НА CD ДИСКА'), 'AUDIO CD' ('АУДИО CD ДИСК') или 'MP3 CD' ('CD ДИСК С MP3 ФАЙЛОВЕ') и автоматично започва възпроизвеждането на диска.

#### Sony 6CD

##### Зареждане на един CD диск:

- Натиснете и пуснете бутона за зареждане LOAD. На дисплея се показва съобщението 'PLEASE WAIT' ('МОЛЯ ИЗЧАКАЙТЕ').
- Когато на негово място се покаже съобщението 'PLEASE LOAD' ('МОЛЯ ЗАРЕДЕТЕ'), вкарайте компакт диска в предназначения за тази цел процеп, така че страната с надписа да бъде отгоре.
- Иконата-диск на дисплея със съответен номер започва да мига и се показват съобщенията 'LOADING' ('ЗАРЕЖДАНЕ') и 'READING CD' ('ПРОЧИТАНЕ НА CD ДИСКА'), когато дискът се зареди в първата свободна позиция.
- Иконата-диск се завърта, за да покаже, че дискът е зареден. Възпроизвеждането му започва автоматично.

### Зареждане на повече от един CD диск:

- Натиснете и задръжте бутона за зареждане LOAD. На дисплея се появяват съобщението 'INSERT ALL' ('ВКАРАЙТЕ ВСИЧКИ'), след което и 'PLEASE WAIT' ('МОЛЯ ИЗЧАКАЙТЕ').
- Когато на дисплея се появи съобщението 'PLEASE LOAD' ('МОЛЯ ЗАРЕДЕТЕ'), вкарайте компакт диска в предназначения за тази цел процеп на плейъра, така че страната с надписа да бъде отгоре. След като на дисплея се появи съобщението 'PLEASE LOAD' ('МОЛЯ ЗАРЕДЕТЕ'), можете да изберете позицията на диска, като натиснете някой от бутоните 1 – 6.
- На дисплея се появява съобщението 'LOADING' ('ЗАРЕЖДАНЕ') заедно със съответната икона на позицията на диска, последвано отново от съобщението 'PLEASE LOAD' ('МОЛЯ ЗАРЕДЕТЕ'). Това се повтаря, докато не бъдат заредени всичките шест диска.
- Възпроизвеждането започва от последния вкаран в плейъра диск.
- Ако след зареждане на всичките шест диска бъде натиснат бутон LOAD, на дисплея се появява съобщението 'ALL CDs FULL' ('ВСИЧКИ CD ДИСКОВЕ СА ПОСТАВЕНИ').

### ИЗВАЖДАНЕ НА КОМПАКТ ДИСКОВЕТЕ

#### ПРЕДУПРЕЖДЕНИЕ



При определени условия на работа на аудио системата е възможно компакт дисковете да са силно нагreti след изваждането им. Бъдете внимателни, когато ги изваждате.

### Sony CD

- Можете да натиснете бутона за изваждане (eject) по всяко време и да извадите диска.
- На дисплея се появява съобщението 'EJECTING' ('ИЗВАЖДАНЕ') и 'PLEASE REMOVE' ('МОЛЯ ИЗВАДЕТЕ').
- Радиоприемникът се включва автоматично след натискане на бутона за изваждане.
- Ако при натискане на бутона за изваждане в системата няма диск, на дисплея се появява съобщението 'NO CD' ('НЯМА CD ДИСК').

Когато бъде изваден, дискът преминава в позиция, която позволява да бъде отстранен от аудио системата. Ако това не бъде направено, аудио системата ще го зареди автоматично отново.

### Sony 6CD

- Натиснете за кратко бутона eject, за да извадите диска.
- Докато дискът се изважда от системата, на дисплея се появяват съобщенията 'PLEASE WAIT' ('МОЛЯ ИЗЧАКАЙТЕ'), 'EJECTING' ('ИЗВАЖДАНЕ') и 'PLEASE REMOVE' ('МОЛЯ ОТСТРАНЕТЕ ДИСКА'). Можете да изберете позицията на диска, който искате да извадите, като натиснете съответния бутон 1 – 6, след като на дисплея се появи съобщението 'EJECTING' ('ИЗВАЖДАНЕ НА ДИСКА').
- Възпроизвеждането продължава от следващия останал в плейъра диск, а ако в плейъра не са останали други дискове, при натискане на бутона eject на дисплея се появява съобщението 'NO CD' ('НЯМА CD –ДИСК') и се възстановява действието на радиоприемника.

Когато бъде изваден, дискът преминава в позиция, която позволява да бъде отстранен от аудио системата. Ако това не бъде направено, аудио системата ще го зареди автоматично отново.

### За всички с изключение на CD/6CD

#### 6000CD

Натиснете бутона eject и извадете диска.

#### 6006CDC

- За да извадите възпроизвеждания в момента CD диск, натиснете бутона eject.
- За да извадите определен зареден в аудио системата диск, натиснете бутона с номер, съответстващ на позицията на този диск.

**Забележка:** Ако бутонът eject бъде натиснат по погрешка, следващото му натискане ще спре изваждането на диска.

На дисплея се появява съобщението 'REMOVE CD' ('ОТСТРАНЕТЕ ДИСКА'), а дискът се установява в положение, което позволява да бъде отстранен от системата. Ако това не стане, дискът се зарежда отново в аудио системата и се възобновява възпроизвеждането му.

## Компакт диск плейър

- За да извадите диска, докато радиоприемникът работи, натиснете бутона ејест.
- Когато на дисплея се покажат съобщенията 'SELECT' ('ИЗБИРАНЕ') или 'SELECT CD' ('ИЗБИРАНЕ НА CD ДИСК'), натиснете бутона с номер, съответстващ на позицията на диска, който трябва да бъде изваден от системата. Когато дискът е в готовност да бъде отстранен от системата, на дисплея се появява съобщението 'REMOVE CD' ('ОТСТРАНЕТЕ ДИСКА').

### ИЗВАЖДАНЕ НА НЯКОЛКО ДИСКА

#### Sony 6CD

- Натиснете и задръжте бутона ејест, за да извадите всички дискове, заредени в магазина на системата.
- На дисплея се появява съобщението 'EJECT ALL' ('ИЗВАЖДАНЕ НА ВСИЧКИ ДИСКОВЕ'), последвано от 'EJECTING' ('ИЗВАЖДАНЕ') и 'PLEASE REMOVE' ('МОЛЯ ОТСТРАНЕТЕ'), при изваждането на всеки от дисковете.
- След изваждането и отстраняването на всички дискове от аудио системата, се възстановява действието на радиоприемника.

#### За всички с изключение на Sony 6CD

- За да извадите всички дискове, натиснете и задръжте бутона ејест, докато на дисплея не се появя съобщението 'EJECT ALL' ('ИЗВАЖДАНЕ НА ВСИЧКИ ДИСКОВЕ').
- На дисплея последователно се показват съобщенията 'REMOVE' ('ОТСТРАНЕТЕ') и 'WAIT' ('ИЗЧАКАЙТЕ').
- Когато на дисплея се покаже съобщението 'REMOVE' ('ОТСТРАНЕТЕ'), отстранете диска от аудио системата. Повторете действието до изваждането на всички дискове от аудио системата.

### ЗАРЕЖДАНЕ НА CD ЧЕЙНДЖЪРА

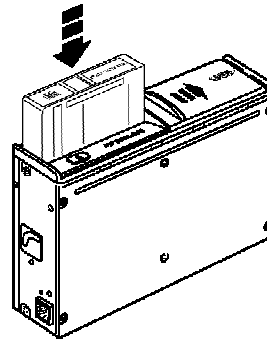

- Отворете с плъзгане капака на CD чейнджъра.
- Натиснете бутона ејест.
- Извадете магазина.
- Поставете по един диск във всеки от отворите (слотове), така че надписът му да бъде отгоре. Ако дискът бъде поставен правилно, ще чуете щракване.
- Вкарайте обратно магазина в обозначената със стрелка посока. Чува се щракване и магазинът е готов за използване.
- Затворете капака на чейнджъра.

Не вкарвайте повече от един диск в предназначената за тази цел отвори (слотове). Капакът на чейнджъра трябва да бъде винаги затворен, когато магазинът му е поставен на място.

**Забележка:** За да разберете, къде се намира CD чейнджърът във вашия автомобил, вижте съответния раздел на Наръчника на собственика.

**Забележка:** Ако имате Sony CD, свързан със CD чейнджър, основният модул на системата може да работи както с обикновени, така и с дискове, съдържащи MP3 файлове. CD чейнджърът обаче може да възпроизвежда само обикновени аудио дискове.

## Компакт диск плейър

### ИЗВАЖДАНЕ НА ДИСКОВЕТЕ ОТ CD ЧЕЙНДЖЪРА

- Отворете с плъзгане капака на CD чейнджъра.
- Натиснете бутона eject и извадете магазина.
- Извадете поставката за диска, като използвате намиращото се отстрани лостче.
- Извадете диска и затворете поставката.
- Повторете последните две стъпки, за да извадите всички дискове.

### ВЪЗПРОИЗВЕЖДАНЕ НА КОМПАКТ ДИСК

За да започне възпроизвеждането на компакт диска, докато работи радиоприемника, натиснете веднъж бутона CD/AUX.

В този случай, плейърите за един или за повече дискове, в които е зареден само един диск, започват веднага да възпроизвеждат заредения диск.

При плейърите за повече дискове, в които са заредени два или повече диска, възпроизвеждането започва от този от тях, който е зареден последен.

### Възпроизвеждане на дисковете от CD-чейнджъра

При плейърите за аудио касети модел 5000, свързани със CD чейнджър:

- Натиснете веднъж бутона CD/AUX, за да включите CD чейнджъра.

При аудио системите модели 6000CD и 6006CDC:

- Натиснете два пъти бутона CD, за да започне възпроизвеждането на дисковете в CD чейнджъра

Ако бутонът CD бъде натиснат, но в чейнджъра няма дискове, на дисплея се показва съобщението 'NO CDS' ('НЯМА ДИСКОВЕ').

**Забележка:** По време на възпроизвеждането на дисковете на дисплея се показва информацията за диска, трака (записа) и изминалото от началото на възпроизвеждането на този запис време.

### ИЗБИРАНЕ НА КОМПАКТ ДИСК

#### Sony 6CD

При аудио системата Sony 6CD за 6 диска, натискането на бутона CD води до възстановяване на възпроизвеждането диска от мястото, на което е бил спряно.

Ако този диск е бил изваден от чейнджъра, възпроизвеждането започва със следващия диск, и продължава във възходящ ред, т.е. след диск две следва диск три. След като бъде възпроизведен и дискът, намиращ се на последната позиция, възпроизвеждането продължава с диска в първа позиция, като цикълът се повтаря отново.

Можете обаче да превключите и на диск по ваш избор, като натиснете бутона със съответния номер. На дисплея се появява съобщенията 'CHANGING CD' ('СМЯНА НА CD ДИСКА') или 'READING CD' ('ПРОЧИТАНЕ НА CD ДИСКА'), както и иконата на желания диск.

Аудио системата запомня, кои от дискове са заредени в чейнджъра и няма да премине към позиция, за която знае, че няма диск. Ако изберете липсващ диск с цифровите бутони, на дисплея се появява съобщението 'NO CD' ('НЯМА ДИСКОВЕ') и възпроизвеждането започва от текущия в момента диск.

#### 6006CDC

При CD плейърите за повече дискове, използващи и CD чейнджър, дисковете обикновено се възпроизвеждат последователно, във възходящ ред.

Можете обаче да превключите и на диск по ваш избор, като натиснете бутона със съответния номер. На дисплея се показва иконата на избрания диск.

Аудио системата помни, кои дискове са заредени в чейнджъра, така че няма да премине към позиция, за която знае, че няма диск. Когато изберете липсващ диск с помощта на цифровите бутони, на дисплея се показва съобщението 'NO CD' ('НЯМА ДИСКОВЕ') и започва възпроизвеждането от текущия в момента диск.



## Компакт диск плейър

Ако избраният диск е повреден или обърнат наопаки, на дисплея започва да мига предупреждението 'CD ERROR' ('CD ГРЕШКА') и се показва номерът на този диск. В такъв случай системата преминава към следващия зареден диск. Ако чейнджърът се намира на мястото си, но магазинът му не е поставен или е поставен неправилно, при избирането на CD чейнджъра на дисплея на аудио системата ще се появи съобщението 'NO MAGAZINE' ('НЯМА МАГАЗИН') и радиоприемникът се включва отново.

### ИЗБИРАНЕ НА ТРАК (ЗАПИС)

- Натиснете веднъж бутона дясна стрелка, за да преминете към следващия запис, натиснете го няколко пъти, за да преминете към някой от другите тракове (записи).
- Натиснете веднъж бутона лява стрелка, за да пуснете отново възпроизвеждания в момента запис. Ако бутонът бъде натиснат до две секунди след началото на записа, ще започне възпроизвеждане на предишния запис.
- Натиснете няколко пъти бутона лява стрелка, за да изберете предишни записи.

### БЪРЗО ПРЕМИНАВАНЕ НАПРЕД И НАЗАД (FAST FORWARD/REVERSE)

- Натиснете и задръжте бутоните лява/ дясна стрелка, за да преминавате напред или назад в записите от диска.

### ФУНКЦИИ SHUFFLE/RANDOM

Функцията за случайно възпроизвеждане на записите от диска, известна като „shuffle“ (размесване), позволява възпроизвеждането на всички записи от диска в случаен ред.

### Sony CD/6CD

- Натиснете бутона MENU и използвайте бутоните горна или долна стрелка, за да изберете функцията 'SHUFFLE'. На дисплея се появява съответно съобщение.
- Използвайте бутоните лява или дясна стрелка, за да изберете опциите 'SHUFFLE CD' ('ВЪЗПРОИЗВЕЖДАНЕ НА CD ДИСК В СЛУЧАЕН РЕД') или 'SHUFFLE OFF' ('ИЗКЛЮЧЕН SHUFFLE').

- Когато се възпроизвежда диск, съдържащ MP3 файлове, опциите на функцията включват 'SHUFFLE CD', 'SHUFF FOLDER' ('ВЪЗПРОИЗВЕЖДАНЕ НА ФАЙЛОВЕТЕ В СЛУЧАЙНА ПАПКА'), при която всичките файлове в папката се възпроизвеждат в случаен ред и 'SHUFFLE OFF'.
- Използвайте бутоните лява или дясна стрелка, за да изберете някоя от опциите 'SHUFFLE CD', 'SHUFFLE ALL' - възпроизвеждане в произволен ред на всички записи от всички заредени дискове или 'SHUFFLE OFF'.

### 6000CD

- Натиснете няколко пъти бутона MENU, докато на дисплея не се появи 'SHUF'.
- Използвайте бутоните лява или дясна стрелка, за да изберете опциите 'SHUF ALL' или 'SHUFF CD' (ALL = траковете от всички заредени дискове, CD = само траковете в текущия в момента диск).

Ако функцията е активирана, при избиране на всеки нов трак на дисплея ще се появява думата 'SHUFFLE'.

Използвайте бутоните лява или дясна стрелка, за да изберете следващия запис в случай, че е необходимо.

### ПОВТОРНО ВЪЗПРОИЗВЕЖДАНЕ НА ТРАКОВЕТЕ НА КОМПАКТ ДИСКА

#### Sony CD/6CD

- Натиснете Бутона MENU и използвайте бутоните горна или долна стрелка, за да изберете функцията 'REPEAT' ('Повтаряне').
- Използвайте бутоните лява или дясна стрелка, за да изберете опциите 'REPEAT TRACK' ('ПОВТАРЯНЕ НА ЗАПИСА') или 'REPEAT OFF' ('ПОВТАРЯНЕТО ИЗКЛЮЧЕНО').
- Ако се възпроизвежда диск с MP3 файлове, системата предлага опциите 'REPEAT TRACK', 'REP FOLDER' ('ПОВТАРЯНЕ НА ПАПКАТА') и 'REPEAT OFF'.
- Моделът Sony 6CD за 6 диска има и допълнителна опция 'REPEAT CD' ('ПОВТАРЯНЕ НА ДИСКА').

Натиснете бутона MENU, за да потвърдите направения избор.

### 6000CD

- Натиснете няколко пъти бутона MENU, докато на дисплея не се появи 'SHUF'.
- Използвайте бутоните лява и дясна стрелка, за да изберете между опциите OFF (ИЗКЛЮЧЕНО) и TRK (ТРАКОВЕ).

### 6006CDC

- Натиснете няколко пъти бутона MENU, докато на дисплея не се появи 'REPEAT'.

Използвайте бутоните лява или дясна стрелка, за да изберете между опциите ALL (ВСИЧКО) (опция по подразбиране), CD и TRK.

### КОМПРЕСИРАНЕ НА ЗАПИСИТЕ НА ДИСКА (COMPRESSION)

Когато е активирана тази функция на аудио системата, тихата музика се усилва, а силната се намалява, за да се намали до минимум необходимостта от ново регулиране на силата на звука.

### Sony CD/6CD

- Натиснете бутона MENU и използвайте бутоните горна или долна стрелка, за да изберете функцията 'COMP' (КОМПРЕСИРАНЕ).
- Използвайте бутоните лява или дясна стрелка, за да изберете 'COMP ON' ('ВКЛЮЧЕНО КОМПРЕСИРАНЕ') или 'COMP OFF' ('ИЗКЛЮЧЕНО КОМПРЕСИРАНЕ').
- Натиснете бутона MENU, за да потвърдите направения избор.
- Функцията Компесиране остава активна, освен ако не бъде изключена.

### За всички с изключение на Sony CD/6CD

- Натиснете няколко пъти бутона MENU, докато на дисплея не се появи 'COMP'.
- Използвайте бутона стрелка, за да включите или изключите функцията.

### СКАНИРАНЕ НА ТРАКОВЕТЕ НА КОМПАКТ ДИСКА (SCAN)

Функцията SCAN ви позволява да прослушате по 10 секунди от всеки трак.

### Sony и DAB радиоприемник

Натискането на бутона SCAN включва и изключва функцията за сканиране на съдържанието на диска, като действието ще зависи от системата и от вида на възпроизвеждания в момента диск.

### CD

- Натиснете веднъж бутона SCAN, за да сканирате съдържанието на всички тракове на аудио дисковете или първите 10 секунди от всеки трак във всички папки на дисковете, съдържащи MP3 файлове.
- Натиснете отново бутона SCAN, за да изберете 'SCAN OFF' ('ИЗКЛЮЧЕНО СКАНИРАНЕ') (при аудио CD дискове). При дисковете с MP3 файлове това ще доведе до сканиране на всички записи в папката.

### 6CD

- Натиснете веднъж бутона SCAN, за да сканирате първия трак от всички заредени в аудио системата дискове.
- Натиснете отново бутона SCAN, за да сканирате всички тракове на възпроизвеждания в момента диск.
- Ако в момента в системата е зареден диск с MP3 файлове, можете да сканирате съдържанието на отделните папки.

### За всички с изключение на Sony CD/6CD

Когато функцията бъде избрана, в началото на всеки трак на дисплея за кратко ще се появи 'SCAN'.

- Натиснете няколко пъти бутона MENU, докато на дисплея не се появи 'SCAN'.
- Използвайте бутоните лява или дясна стрелка, за да изберете опциите 'SCAN CD' ('СКАНИРАНЕ НА ДИСК') и 'SCAN ALL' ('СКАНИРАНЕ НА ВСИЧКО').
- Натиснете отново бутоните лява или дясна стрелка, за да продължите да слушате трака.

### ВЪЗПРОИЗВЕЖДАНЕ НА MP3 ФАЙЛОВЕ

MP3 (MPEG 1 Audio Layer-3) е стандартна технология и формат за компресиране на аудио данни. Той позволява по-ефективно използване на носителя за съхранение на информацията.

Аудио системата може да възпроизвежда MP3 файлове, записани на CD-ROM, CD-R, и CD-RW дискове. Дискът трябва да бъде във формат ISO 9660 level 1 или level 2, Joliet или Romeo. Можете да използвате и дискове, записвани в режим „мултисешън“ (Multi Session).

#### Формат ISO 9660

Това е най-разпространеният формат за логическо разпределение на файлове и папки върху CD-ROM. Съществуват няколко типа негови спецификации (така наречените нива - Levels). При „Level 1“, имената на файловете са във формат 8.3 (не повече от 8 символа за името, и не повече от 3 символа за разширението, например „.MP3“). Използват се главни букви

Имената на папките не могат да надхвърлят повече от 8 символа. Допускат се 8 поднива в структурата на директориите (папките). Спецификацията „Level 2“ позволява файлови имена с дължина до 31 символа. Всяка папка може да има до 8 вложени в нея папки. При използване на форматите Joliet и Romeo, трябва да вземете предвид тези ограничения, когато конфигурирате програмите за записване на CD дискове.

#### Мултисешън (Multi session)

Това е метод на записване на диска, който позволява добавяне на данни по така наречения „Track-At-Once“ метод.

Обикновените CD дискове започват с контролна зона, известна като „Lead-in“ и завършват с „Lead-out“ зона. Мултисешън дискът е компакт диск с няколко сесии, като всеки отделен сегмент от Lead-in до Lead-out зоната, се разглежда като отделна сесия.

- CD-Extra: Този формат записва аудио информацията (аудио CD данните) под формата на тракове в сесия 1, а данни като тракове в сесия 2.
- Mixed CD: При този формат данните се записват като трак (запис) 1, а аудио информацията (аудио CD данните) се записват като трак (запис) 2.

#### Файлови формати

- Възможно е имената на папките и файловете при формати, различни от ISO 9660 level 1 и level 2, да не бъдат показвани коректно на дисплея.
- Когато давате имена на файловете, не забравяйте да добавите и разширението „.MP3“.
- Ако дадете разширението „.MP3“ на файл, който не е във формат MP3, аудио системата няма да може да го разпознае и ще генерира случаен шум, който може да повреди високочувствителите.
- Началото на възпроизвеждане на дисковете от следните типове изисква по-продължително време:
  - дискове, съдържащи сложна структура на директориите;
  - дискове, записани в режим мултисешън;
  - не финализирани дискове, в които могат да бъдат добавяни още данни.

#### Възпроизвеждане на мултисешън диск

##### Когато първият трак в първата сесия съдържа аудио данни

Възпроизвеждат се само аудио данните от първата сесия. Данните, които не са от аудио тип/ информацията за MP3 файловете (номер на трака, продължителност и т.н.), се показват без звук.

##### Когато първият запис в първата сесия не съдържа аудио данни

- Ако дискът съдържа MP3 файлове, се възпроизвеждат само MP3 файловете, а останалите данни се прескачат (аудио данните не се разпознават).
- Ако дискът не съдържа MP3 файлове, не се възпроизвежда нищо (аудио данните не се разпознават).

### Последователност при възпроизвеждане на MP3 файловете

Последователността на възпроизвеждане на папките и файловете са показани на долната фигура.

**Забележка:** Папките, които не съдържат MP3 файлове, се прескачат.

**Полезен съвет:** За да зададете желаната последователност на възпроизвеждане на файловете, включете пред името на папките и или файловете съответния желан номер (например "01," "02"), след което запишете съдържанието на диск. (Последователността е различна и зависи от програмата за записване на дискове, която ползвате.)

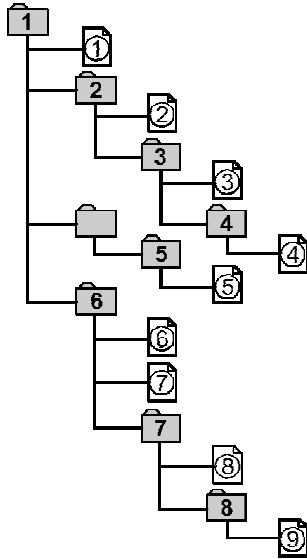

### ID3 Tag Version 2

Когато MP3 файлът съдържа ID3 tag ver.2 се случва следното:

- Ако се прескочи част от ID3 tag ver.2 (в началото на записа), няма да има звук. Прескоченото време варира в зависимост от капацитета на ID3 tag ver.2. Например: при 64 kbps, то ще бъде около 2 секунди (с RealJukebox).
- Показаното на дисплея време, изминало от началото на трака няма да бъде вярно в случай, че е прескочена част от ID3 tag ver.2. Времето няма да бъде показано коректно, когато се възпроизвеждат MP3 файлове с бит рейт, различен от 128 kbps.
- Когато MP3 файлът е бил създаден с помощта на конвертираща програма за MP3 (например RealJukebox – търговска марка на RealNetworks Inc), към него автоматично се добавя ID3 ver.2.

### Навигация MP3

MP3 файловете могат да бъдат записвани на диска по няколко различни начина. Възможно е всички файлове да са поставени в коренната директория (root), както е при обикновените аудио CD дискове или да са организирани в папки, съответстващи например на албума, изпълнителя или жанра.

Нормалната последователност на възпроизвеждане на дискове с много папки започва от траковете на първата папка, а след това продължава с траковете във вложените в нея папки (поддиректории), следват траковете от втората папка и т.н. Например, ако в папка 1 има две вложени папки (поддиректории) 1a и 1b, а папка 2 съдържа една вложена папка (поддиректория) 2a, последователността на възпроизвеждане ще бъде 1, 1a, 1b, 2, 2a.

- Натиснете бутоните горна или долна стрелка, за да изберете друга папка.
- Натиснете бутоните лява или дясна стрелка, за да изберете друг запис (файл) от папката.

## Компакт диск плейър

### ОПЦИИ ЗА ПОКАЗВАНЕ НА ИНФОРМАЦИЯ ЗА MP3 ФАЙЛОВЕТЕ

При възпроизвеждане на дискове с MP3 файлове, на дисплея може да бъде показана и определена допълнителна информация, която е включена в тях. Тази информация обикновено включва:

- име на файла;
- име на папката;
- ID3 информация, например заглавието на албума или името на изпълнителя.

Обикновено аудио системите показват на дисплея името на файла, който се възпроизвежда в момента. За да извикате другата информация:

- Натиснете няколко пъти бутона INFO, докато на дисплея не се покаже желаната информация.
- Ако извиканата ID3 информация липсва на дисплея се появява съобщението 'NO MP3 TAG' ('ЛИПСВА MP3 TAG').

### Опции за показване на допълнителна текстова информация за компакт диска

Когато се възпроизвежда аудио диск, съдържащ допълнителни текстови данни, на дисплея се показва и ограничена по обем допълнителна информация, кодирана във всеки от записите на диска. Тази информация обикновено включва:

- име на диска;
- име на изпълнителя;
- име на записа.

Желаната информация се показва по същия начин, както и при MP3 файловете.

Ако в диска не е кодирана такава информация, на дисплея се показват съобщенията 'NO DISC NAME' ('ЛИПСВА ИМЕТО НА ДИСК') или 'NO TRACK NAME' ('ЛИПСВА ИНФОРМАЦИЯ ЗА ЗАПИСА').

### ПРЕКЪСВАНЕ НА ВЪЗПРОИЗВЕЖДАНЕТО НА КОМПАКТ ДИСКА Sony CD/6CD

За да възстановите отново действието на радиоприемника при всички модели аудио системи:

- Натиснете бутоните AM/FM или RADIO.

**Забележка:** Това няма да доведе до изваждане на CD диска от аудио системата. Той просто ще спре в пауза в момента, в който се включи радиоприемникът.

### За всички с изключение на Sony CD/6CD

- Натиснете бутона за избор на вълновия обхват, за да възстановите отново действието на радиоприемника.
- Натиснете някой от бутоните за управление на плейъра за аудио касети, за да възстановите възпроизвеждането на намиращата се в него аудио касета.

**Забележка:** Това няма да доведе до изваждане на CD диска от аудио системата. Той просто ще спре в пауза в момента, в който се включи радиоприемникът или се възстанови възпроизвеждането на аудио касетата. За да възстановите възпроизвеждането на CD диска, натиснете отново бутона CD.

### ВХОД ЗА ВЪНШЕН ИЗТОЧНИК (AUX IN)

**Забележка:** За да постигнете оптимален резултат, когато използвате външен източник, установете силата на звука на външното устройство на високо ниво. Това ще намали смущенията на звука при захранване на външното устройство от електрическия контакт на автомобила.

Възможно е към аудио системата да бъде включено допълнително външно устройство, като MiniDisc или MP3 плейър, ако тя разполага с вход за външен източник (AUX IN). В този случай звукът на допълнителното устройство ще се извежда през високоговорителите на автомобила.

За да свържете външно устройство, е необходимо да го включите в гнездото AUX IN, като използвате обикновен 3.5 mm аудио жак.

Изберете външния вход, като натиснете бутона 'AUX' и звукът от външното устройство ще се чува от високоговорителите на автомобила. На дисплея на аудио системата на автомобила се появява думата 'AUX'. Силата на звука, високите и ниските честоти могат да бъдат регулирани от аудио системата на автомобила по обичайния начин.

Бутоните на аудио системата на автомобила могат да бъдат използвани, за да се възстанови звукът от аудио системата на автомобила, а допълнителното външно устройство остане свързано към нея.

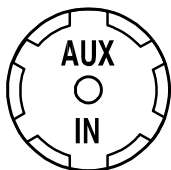

### АУДИО СИСТЕМА

#### Грижи за плейъра за аудио касети (касетофон)

Главата на касетофона трябва да се почиствана периодично с препоръчаната 'влажна' почистваща касета, за да се поддържа високото качество на възпроизведения звук.

Използвайте висококачествени касети, за да си гарантирате добър звук и се грижете добре за тях. Избягвайте аудио касети, които са:

- стари, износени или залепяни;
- повредени или с отлепен етикет;
- над 100 минути - тези касети обикновено използват по-тънка лента, която има повишена склонност към заплитане.

#### Грижи за компакт дисковете

За да се гарантира възможно най-добро качество на звука, използвайте само чисти CD дискове, които са в добро състояние.

### УСТАНОВЯВАНЕ И ОТСТРАНЯВАНЕ НА ПОВРЕДИ НА АУДИО СИСТЕМАТА

| Съобщение на дисплея  | Начин на отстраняване на проблема   |
|---|---|
| CD ERROR PLEASE CHECK CD<br>(CD ГРЕШКА<br>МОЛЯ ПРОВЕРЕТЕ ДИСКА)                                 | Общо съобщение за грешка при всякакви проблеми, свързани с възпроизвеждания диск, например невъзможност за прочитане на данните, използване на диск, върху който няма аудио или MP3 файлове и др. Може да бъде индикация за механична повреда в плейърите за един диск. Проверете, дали дискът е зареден правилно. Почистете го и опитайте отново или пробвайте с друг диск, на който има записана музика. Ако проблемът продължава, свържете се с вашия дилър на Ford. |
| NO CD (ЛИПСВА ДИСК)<br>NO CDS (ЛИПСВАТ ДИСКОВЕ)<br>NO CD # (НЯМА ДИСК #)                        | Това съобщение показва, че в плейъра няма диск (CD плейърът за един диск или плейърът за 6 диска с CD чейнджър са напълно празни, избраната позиция # на плейъра за 6 диска с CD чейнджър е празна). Поставете диск в CD плейъра.   |
| HIGH TEMP (ВИСОКА ТЕМПЕРАТУРА)<br>CD DRIVE HIGH TEMP (ВИСОКА<br>ТЕМПЕРАТУРА НА CD УСТРОЙСТВОТО) | Много висока външна температура – плейърът не може да работи, докато не изстине.  |
| SLOT FULL (ОТВОРЪТ ЗА ПОСТАВЯНЕ<br>НА ДИСКА Е ПЪЛЕН)  | Съобщението показва, че в избрания отвор (слот) на плейъра за 6 диска вече е поставен диск. Извадете диска от отвора, преди да се опитате отново да поставите диск или изберете друг слот.  |
| CDC FULL (CD ЧЕЙНДЖЪРЪТ Е ПЪЛЕН)  | Съобщението показва, че всички отвори (слотове) на плейъра за 6 диска са заети. Извадете някой от дисковете, преди отново да се опитате да заредите нов диск.   |
| CDC CHECKING (ПРОВЕРКА НА CD<br>ЧЕЙНДЖЪРА)  | Съобщението показва, че радиоприемникът стартира CDDJ.  |
| CDC ERROR (ГРЕШКА НА CD<br>ЧЕЙНДЖЪРА)   | Общо съобщение за грешка при всякакви проблеми, свързани с механизма на плейъра с 6 диска или CD чейнджъра. Проверете дали дискът или дисковете са заредени по правилен начин. Почистете и опитайте или пробвайте с друг диск, на който има записана музика. Ако проблемът продължава, свържете се с вашия дилър на Ford.   |
| NO MAGAZINE (ЛИПСВА МАГАЗИН)  | Съобщението показва, че магазинът на CD чейнджъра не е поставен. Заредете магазина с дискове със записана музика и го върнете в CD чейнджъра.   |
| NO TAPE (НЯМА КАСЕТА)   | Съобщението показва, че в плейъра за аудио касети (касетофона) не е поставена касета. Поставете касета в плейъра.   |



## Установяване и отстраняване на повреди на аудио системата

| Съобщение на дисплея  | Начин на отстраняване на проблема   |
|---|---|
| CODE --- #<br>(КОД ---- #)  | Системата иска от потребителя да въведе кода за безопасност и показва броя на направените опити за въвеждане на кода за безопасност. Съобщението се показва при възстановяване на захранването, след като е било прекъснато по някаква причина. Въведете кода за безопасност, както е описано в главата <b>Сигурност на аудио системата</b> . |
| WAIT ###<br>(ИЗЧКАВАНЕ ###)   | Съобщението информира потребителя, че трябва да изчака определено време преди да направи следващ опит за въвеждане на кода за безопасност. Следвайте инструкциите, както са описани в главата <b>Сигурност на аудио системата</b> .   |
| TRIES #<br>(ОПИТИ #)  | Съобщението се показва на дисплея, когато при включване на системата в режим, в който иска въвеждането на код за защита. Показва броят на неуспешните опити за въвеждане на защитния код. Следвайте инструкциите, както са описани в главата <b>Сигурност на аудио системата</b> .  |
| LOCKED<br>(БЛОКИРАНЕ)   | Съобщението информира потребителя, че аудио системата е била блокирана след определения брой неуспешни опити за въвеждане на защитния код. Свържете се с вашия дилър на Ford.   |
| TAPE ERROR<br>(ГРЕШКА НА ПЛЕЙЪРА<br>ЗА АУДИО КАСЕТИ)                            | Общо съобщение за грешка при всякакви проблеми, свързани с касетата, например механизма, намачкаването и блокирането на лентата и др. Проверете, дали касетата не е повредена и ролките и се въртят свободно, след което опитайте отново. Можете да опитате и с друга касета. Ако проблемът продължава, свържете се с вашия дилър на Ford.    |
| KEYCODE....<br>(КОД ЗА ЗАЩИТА...)   | Системата иска от потребителя да въведе защитния код.   |
| INCORRECT<br>(ГРЕШКА)   | Съобщението информира потребителя, че въведеният защитен код е грешен. Следвайте инструкциите, както са описани в главата <b>Сигурност на аудио системата</b> .   |
| DATA CD<br>(ДИСК С ДАННИ)   | В плейъра е поставен несъвместим със системата диск (диск, който не съдържа аудио или MP3 файлове).   |
| Съобщение на дисплея на CD чейнджъра  | Начин на отстраняване на проблема   |
| CD/CDDJ ERROR E5 CD<br>DISC ERROR (ДИСК. ГРЕШКА)<br>DRIVE FAULT (ГРЕШКА У-СТВО) | Вътрешна грешка. Обърнете се към вашия дилър на Ford.   |
| E2<br>E3  | Почистете диска и опитайте отново.  |
| E4<br>CDDJ OVERHEAT<br>(ПРЕГРЯВАНЕ)   | Много висока външна температура – плейърът няма да работи, докато не изстине.   |
| NON AUDIO CD (ДИСКЪТ<br>НЕ СЪДЪРЖА АУДИО<br>ДАННИ)                              | Поставен е CD ROM/MP3 диск.   |

## Установяване и отстраняване на повреди на аудио системата

---

Съобщение на дисплея  
на CD чейнджъра

VIN ERROR  
(ГРЕШЕН VIN)

Начин на отстраняване на проблема

Свържете се с вашия дилър на Ford.

—

—

|

|

## Индекс

### А

|  |    |
|--|----|
| Автоматично обръщане на касетата (Auto reverse)..... | 17 |
| Автоматично регулиране на силата на звука.....       | 20 |
| Алтернативни честоти.....                            | 15 |
| Всички с изключение на Sony и DAB.....               | 15 |
| Sony и DAB.....                                      | 15 |
| Аудио система.....                                   | 28 |
| Грижи за аудио касетите.....                         | 28 |
| Грижи за CD-диска.....                               | 28 |

### Б

|  |    |
|--|----|
| Баланс/ Заглъхване (Balance/Fade).....                         | 8  |
| Бутон за избиране на вълнов обхват.....                        | 12 |
| Бутони за предварително запаметени станции.....                | 9  |
| Бързо връщане назад (Fast rewind).....                         | 17 |
| Бързо преминаване напред (Fast forward).....                   | 17 |
| Бързо преминаване напред/ обръщане (Fast forward/reverse)..... | 22 |

### В

|   |    |
|---|----|
| Важна информация за аудио системата.....          | 4  |
| Етикети на аудио системата.....                   | 4  |
| Етикети на дисковете.....                         | 4  |
| Включване/ изключване (On/Off).....               | 8  |
| Вход за външен източник (AUX IN).....             | 27 |
| Въведение в аудио системата.....                  | 4  |
| Въведение.....                                    | 3  |
| Въвеждане на кода за защита.....                  | 6  |
| Всички с изключение на Sony и DAB.....            | 6  |
| Sony и DAB.....                                   | 6  |
| Възпроизвеждане на аудио касета.....              | 17 |
| Възпроизвеждане на дисковете от CD чейнджъра..... | 28 |
| Възпроизвеждане на компакт диск.....              | 21 |
| от CD чейнджър.....                               | 21 |

|   |    |
|---|----|
| Възпроизвеждане на MP3 файлове.....                       | 24 |
| ID3 Tag Version 2.....                                    | 24 |
| ISO 9660.....   | 25 |
| MP3 навигация.....  | 24 |
| Възпроизвеждане на мултисесън диск.....                   | 24 |
| Мултисесън (Multi session).....                           | 24 |
| Последователност на възпроизвеждане на MP3 файловете..... | 32 |
| Файлови формати.....                                      | 32 |

### Г

|                                  |    |
|----------------------------------|----|
| Грешен код за защита.....        | 6  |
| Грижи за аудио системата.....    | 28 |
| Действие на аудио системата..... | 11 |

### Е

|                                |   |
|--------------------------------|---|
| Едночасов режим на работа..... | 8 |
|--------------------------------|---|

### З

|                                   |    |
|-----------------------------------|----|
| За това ръководство.....          | 3  |
| Загубен код за защита.....        | 7  |
| Зареждане на CD-чейнджъра.....    | 27 |
| Зареждане на компакт дискове..... | 18 |
| 6000CD.....                       | 18 |
| 6006CDC.....                      | 18 |
| Sony 6CD.....                     | 18 |
| Sony CD.....                      | 18 |

### И

|   |    |
|---|----|
| Избор на компакт диск.....              | 21 |
| 6006CDC.....                            | 21 |
| Sony 6CD.....                           | 21 |
| Избор на страната на касетата.....      | 17 |
| Избор на трак.....                      | 22 |
| Изваждане на аудио касета.....          | 17 |
| Изваждане на компакт диск.....          | 19 |
| Всички с изключение на Sony CD/6CD..... | 19 |
| Sony 6CD.....                           | 19 |
| Sony CD.....                            | 19 |

## Индекс

|  |    |  |    |
|--|----|--|----|
| Изваждане на няколко компакт диска .....         | 20 | <b>Р</b>                                     |    |
| Всички с изключение на Sony 6CD .....            | 20 | Регионален режим (REG) .....                 | 14 |
| Sony 6CD .....                                   | 20 | Всички с изключение на Sony и DAB .....      | 15 |
| Изключване на звука на телефона .....            | 8  | Sony и DAB .....                             | 14 |
| <b>К</b>   |    | Регулиране на силата на звука .....          | 14 |
| Код за защита .....                              | 6  | <b>С</b>                                     |    |
| Компакт диск плейър .....                        | 18 | Свервяване на часовника и датата на аудио    |    |
| Компресиране на записите на диска .....          | 23 | системата .....                              | 7  |
| Всички с изключение на Sony CD/6CD .....         | 23 | 5000C, 6000CD and 6006CDC .....              | 7  |
| Sony CD/6CD .....                                | 23 | Sony and DAB .....                           | 7  |
| <b>М</b>   |    | Сигурност на аудио системата .....           | 6  |
| Меню на аудио системата - бутон за               |    | Сканиране на траковете от диска .....        | 23 |
| извикване .....                                  | 10 | Всички с изключение на Sony CD/6CD .....     | 23 |
| Менюта на аудио системата .....                  | 14 | Sony и DAB .....                             | 23 |
| <b>Н</b>   |    | Съобщения за пътната обстановка .....        | 12 |
| Намаляване на изкривяването на звука (CLIP) ..   | 14 | Включване .....                              | 12 |
| Настройване на станциите .....                   | 8  | Локален и отдалечен трафик .....             | 12 |
| DAB service linking .....                        | 8  | ...Прекъсване .....                          | 13 |
| ...автоматично настройване .....                 | 9  | Сила на звука .....                          | 13 |
| ръчно настройване .....                          | 9  | <b>У</b>                                     |    |
| ...сканиране .....                               | 9  | Управление на аудио системата от задната     |    |
| Ниски/Високи честоти (Bass/treble control) ..... | 8  | седалка .....                                | 6  |
| Новини .....                                     | 15 | Установяване и отстраняване на повреди ..... | 29 |
| Всички с изключение на Sony и DAB .....          | 16 | <b>Ф</b>                                     |    |
| Sony и DAB .....                                 | 15 | Функция Autostore .....                      | 12 |
| <b>О</b>   |    | Функция Shuffle/random .....                 | 22 |
| Опции за показване на информация за MP3          |    | 6000CD .....                                 | 22 |
| файловете .....                                  | 26 | Sony CD/6CD .....                            | 22 |
| Опции за показване на информация за MP3          |    | <b>Ч</b>                                     |    |
| файловете .....                                  | 26 | Часовник и дата на аудио системата .....     | 7  |
| <b>П</b>   |    |  |    |
| Плейър за аудио касети .....                     | 17 |  |    |
| Повторно възпроизвеждане на записите .....       | 22 |  |    |
| 6000CD .....                                     | 22 |  |    |
| 006CDC .....                                     | 22 |  |    |
| Sony CD/6CD .....                                | 22 |  |    |
| Преглед на аудио система .....                   | 5  |  |    |
| Прекъсване на възпроизвеждането .....            | 17 |  |    |
| Прекъсване на възпроизвеждането на диска ...     | 26 |  |    |
| Всички с изключение на Sony CD/6CD .....         | 26 |  |    |
| Sony CD/6CD .....                                | 26 |  |    |

—  
|

|

Feel the difference

